



595J07M00

Indholdsfortegnelse

A	ADVARSELS- OG SIKKERHEDSMEDDELELSER.....	1
B	GARANTIBETINGELSER OG UNDTAGELSER.....	8
C	GENERELLE OPLYSNINGER	9
D	TRANSPORT, HÅNDTERING OG OPBEVARING	11
E	INSTALLATION OG MONTERING	11
F	BRUG	13
G	RENGØRING OG VEDLIGEHOLDELSE AF APPARATET.....	21
H	FEJLFINDING.....	23

A ADVARSELS- OG SIKKERHEDSMEDDELELSER

Generelle oplysninger

For at kunne anvende dette apparat sikkert og forstå håndbogen korrekt anbefaler vi, at man gør sig bekendt med betegnelserne og symbolerne anvendt i dokumentationen. For lettere at kunne genkende og skelne mellem de forskellige typer af farer anvender håndbogen følgende symboler:



ADVARSEL

Fare for brugernes helbred og sikkerhed



ADVARSEL

Risiko for livsfarligt elektrisk stød – farlig spænding.



FORSIGTIG

Risiko for forringelse af apparatet eller produktet under fremstilling.



VIGTIGT

Anvisninger til eller vigtige oplysninger om produktet



Elektrisk binding



Læs hele håndbogen, før apparatet tages i brug



Detaljer og forklaringer

Vigtige sikkerhedsmeddelelser

Denne brugerhåndbog indeholder praktiske oplysninger til brugeren, om hvordan der arbejdes korrekt og i fuld sikkerhed, og den er beregnet til at gøre det lettere at bruge maskinen (kaldet "maskine" eller "apparat" i det følgende).

Det følgende skal på ingen måde opfattes som en lang liste af advarsler og begrænsninger, derimod er det en række anvisninger, som er beregnet på at forbedre den service, maskinen kan yde på alle mulige måder, og i særdeleshed som en hjælp til at undgå en række personskader eller skader på udstyret, der kunne forekomme ved ukorrekte procedurer for brug og håndtering. Det er essentielt, at alle personer med ansvar for transport, installation, igangsættelse, brug, vedligeholdelse og reparation eller afmontering af maskinen omhyggeligt læser og konsulterer denne håndbog, før de går i gang med de forskellige operationer for at undgå eventuel ukorrekt eller uegnet håndtering, der kan resultere i beskadigelse af maskinen eller udsætte personer for en sikkerhedsrisiko.

Det er lige så vigtigt, at vejledningen altid er tilgængelig for brugeren, og den skal opbevares i nærheden af stedet, hvor maskinen anvendes, så den let kan konsulteres i tvivlstilfælde eller under alle omstændigheder, når behovet opstår.

Hvis der efter læsningen af håndbogen stadig resterer tvivl om, hvordan maskinen skal anvendes, skal man endelig kontakte producenten eller et godkendt servicecenter, der altid står til rådighed for at sikre hurtig og omhyggelig service, så maskinen fungerer godt og med optimal effektivitet.

- Læs håndbogen omhyggeligt, inden apparatet tages i brug.
- Opbevar håndbogen et sikkert sted, så den altid kan konsulteres efter installationen.
- Opstil altid apparatet på et sted med god ventilation.



I nødstilfælde

- Sørg for, at nødtelefonnumre opsættes på et synligt sted.
- Installation og vedligeholdelsesindgreb må kun udføres af specialuddannede teknikere autoriseret af producenten. Hvis der er behov for hjælp, bedes man kontakte et godkendt servicecenter. Brug altid originale reservedele.
- Denne maskine må bruges af børn på 8 år og derover og af personer, der er fysisk, sensorisk eller mentalt funktionshæmmede, eller personer med manglende erfaring og viden, hvis de bliver overvåget eller får vejledning i sikker brug af maskinen og forstår de risici, der er forbundet med brugen.
- Rengøring og vedligeholdelse må ikke foretages af børn, medmindre de er under opsyn.
- Børn må ikke lege med maskinen.
- Personale, der bruger apparatet, skal oplæres i de risici, der kan være ved brugen.
- Hold apparatet under opsyn ved brug.
- Kobl apparatet fra i tilfælde af nedbrud eller fejl.
- Der må ikke anvendes klorholdige produkter (heller ikke i fortyndet form) (natriumhypoklorit, saltsyre eller klorbrinte, ammoniumklorid osv.), til rengøring af apparatet.
- Brug aldrig metalredskaber (Scotch-Brite børster eller skuresvampe) til rengøring af apparatet.
- Undgå, at olie eller fedtstof kommer i kontakt med dele af plast.
- Sørg for, at snavs, fedtstoffer, madvarer eller andre substanser ikke sætter sig fast på apparatet.
- Vask ikke apparatet ved at sprøjte med direkte vandstråler eller damprensere.
- Denne håndbog fås også i digitalt format (PDF) ved at kontakte forhandleren eller den lokale repræsentant eller ved at scanne QR-koden på apparatet.
- Scan QR-koden på apparatets bagside for at få adgang til undervisningsvideoer, brugerhåndbøger på andre sprog og andet støttemateriale.
- Installer en beskyttelsesafbryder før apparatet.
- Kontaktåbningerne og den maksimale lækstrøm skal være i overensstemmelse med gældende regler.
- Vi anbefaler, at apparatet efterses af en faguddannet tekniker mindst en gang om året.
- Til det formål anbefales det at oprette en serviceaftale.
- Personer med pacemaker skal spørge deres læge, om det er sikkert for dem at bruge denne type apparat.



- Symbolet  på produktet angiver, at produktet ikke må bortskaffes sammen med husholdningsaffaldet, men skal skrottes i henhold til gældende standarder for at forhindre potentielle, negative påvirkninger af miljøet og folkesundheden.

For yderligere oplysninger om genbrug af dette apparat kontaktes den lokale repræsentant eller forhandler af apparatet, det lokale servicecenter eller de lokale myndigheder med ansvar for affaldshåndtering.



- Symbolet “Se brugerhåndbogen”  angiver, at man skal læse brugerhåndbogen før fortsat brug af apparatet.
- Hvis elkablet bliver beskadiget, skal det udskiftes af producenten, et godkendt servicecenter eller faguddannet personale for at undgå risici.
- Begynd altid ved lav hastighed (modeller med variable hastigheder).
- Prøv aldrig at indføre en finger eller et redskab, mens maskinen kører.
- Træk altid stikket ud af stikkontakten, før der foretages nogen form for indgreb.
- Håndter rotor, skiver og riste med yderste forsigtighed. (Risiko for SNIT – ELEKTRISK STØD).
- Kom aldrig motorenheden i opvaskemaskinen for rengøring. Aftør enheden med en fugtig svamp og en smule rengøringsmiddel, og tør den efter.
- Undlad forkert håndtering af apparatet og dets tilbehør.
- Vær forsigtig med ikke at skære sig på rotor, skiver eller knive under rengøringen.
- Hvis apparatet standser under brugen:
 - Kobl det fra, og lad det nedkøle, til varmebeskyttelsen nulstiller, eller nulstil selv afbryderen. Se afsnittet “H” for fejlfinding.

Hvis problemerne vedvarer, kontaktes den lokale forhandlers servicecenter.

- Disse apparater er beregnet til brug i erhvervssammenhænge så som i storkøkkener, restauranter, kantiner, hospitaler eller i virksomheder som bagerier, slagtere og lignende, men ikke til kontinuerlig massefremstilling af mad.
- Kun specialuddannede teknikere har lov til at foretage reparationer på apparatet.
- Hold alt emballagemateriale og rengøringsmidler uden for børns rækkevidde.
- Der må ikke opbevares eksplosive stoffer som for eksempel trykbeholdere med brændbart drivmiddel i nærheden af dette apparat.
- Mærkningen på maskinen må aldrig fjernes, forfalskes eller gøres ulæselig.
- Når apparatet skal tages ud af brug, skal mærkningen fjernes sammen med det.

Manglende overholdelse af ovenstående anvisninger kan forringe sikkerheden for apparatet.

Garantien bortfalder, hvis disse anvisninger ikke overholdes.

Producenten frasiger sig ethvert ansvar for eventuelle skader eller fejlfunktioner, der stammer fra:

- Manglende overholdelse af anvisningerne i denne håndbog
- Ukorrekte reparationer og udskiftninger med anvendelse af dele, der ikke er specificerede i reservedelskataloget (samlingen med og anvendelsen af uoriginale reservedele og tilbehør kan påvirke maskinens drift og medføre bortfald af garantien)
- Uautoriserede ændringer eller reparationer
- Utilstrækkelig vedligeholdelse
- Ukorrekt brug af maskinen
- Uforudsigelige, ekstraordinære hændelser
- Brug af maskinen af personale, der ikke er kvalificeret og oplært hertil
- Manglende overholdelse af brugslandets bestemmelser for hygiejne, sundhed og sikkerhed på arbejdspladsen.

Producenten fraskriver sig ethvert ansvar for skader, der stammer fra nogen form for konvertering eller modifikation foretaget af brugeren eller kunden.

Ansvar for identifikation og valg af de personlige værnemidler, der skal anvendes af brugerne, påhviler arbejdsgiveren, tilsynsførende på arbejdspladsen eller serviceteknikeren i overensstemmelse med gældende standarder i brugslandet.

Electrolux Professional fraskriver sig ethvert ansvar for nogen unøjagtigheder, der måtte have sneget sig ind i håndbogen, hvis de skyldes fejl under trykningen eller oversættelsen. Enhver fremtidig tilføjelse til håndbogen i installation, brug og vedligeholdelse, som producenten måtte anse for nyttig for kunden, skal opbevares sammen med håndbogen og vil være en integreret del af denne.





OPBEVARING AF HÅNDBOGEN

Håndbogen skal opbevares i hele maskinens levetid frem til bortskaffelsen.



Hvis maskinen skal tages ud af brug, sælges, leases, udlejes eller udlånes, skal denne håndbog følge med maskinen.

Personlige værnemidler

Herunder vises en oversigt over de personlige værnemidler (PPE), der skal anvendes i de forskellige faser af maskinens levetid.

Fase	Beskyttelsesbeklædning	Sikkerhedssko	Handsker	Briller	Beskyttelsehjelm
Transport					
Håndtering					
Udpakning					
Samling					
Almindelig brug					
Indstillinger					
Regelmæssig rengøring					
Ekstraordinær rengøring					
Afmontering					
Ophør med brug					

Oversigt:

	FORVENTET PPE
	PPE TIL RÅDIGHED ELLER SKAL ANVENDES EFTER BEHOV
	IKKE-NØDVENDIG PPE

Under almindelig brug beskyttes hænderne med handsker mod kontakt med varme dele af apparatet eller varme fødevarer.



Generelle sikkerhedsregler



- Apparaterne er udstyret med elektriske og/eller mekaniske sikkerhedsanordninger beregnet til at beskytte brugerne og apparatet.
- Det er forbudt at betjene apparatet, hvis beskyttelsesanordninger eller sikkerhedsfunktioner er fjernet, flyttet eller beskadiget.
- Foretag under ingen omstændigheder ændringer på dele, der leveres med apparatet.
- Før nogen form for vedligeholdelsesarbejde skal elkablet tages ud af stikkontakten.

Generelle retningslinjer for sikkerhed

Brugeren må under ingen omstændigheder fjerne eller modificere disse sikkerhedsanordninger. Producenten fraskriver sig ethvert ansvar for håndtering eller manglende anvendelse af disse anordninger.

Sikkerhedssymboler der skal forefindes på eller i nærheden af maskinen

Forbudt	Betydning
	Fjern ikke sikkerhedsanordningerne
	Det er forbudt at bruge vand til slukning af brande (på elektriske dele)

Fare	Betydning
	Risiko for snit
	Risiko for elektrisk stød (elektriske dele)

Advarsler for brug og vedligeholdelse

- Risici forbundet med maskinen er primært af mekanisk eller elektrisk art. Disse risici er blevet mindsket, hvor det er muligt:
 - Enten direkte ved at anvende passende løsninger
 - Eller indirekte ved at bruge skærme, afskærmninger og sikkerhedsanordninger.
- Under vedligeholdelse resterer der visse risici, der ikke kan fjernes, og disse mindskes ved hjælp af specifik adfærd og forholdsregler.
- Eftersyn, rengøring, reparation og vedligeholdelse på dele i bevægelse er forbudt. Brugere skal gøres opmærksom på det via fuldt synlige advarsler.
- For at sikre maskinens ydelse og problemfri drift er det vigtigt at foretage vedligeholdelse regelmæssigt i henhold til anvisningerne i denne håndbog.
- Det anbefales at foretage jævnlig kontrol af sikkerhedsanordningernes korrekte funktion, af isoleringen på elkablerne samt af pakningen der skal udskiftes om nødvendigt.
- Vedligeholdelsesarbejde på apparatet må udelukkende udføres af specialuddannet personale under anvendelse af de nødvendige værnemidler og med passende udstyr, værktøj og hjælpemidler.
- Det er forbudt at betjene apparatet, hvis sikkerhedsanordningerne er fjernet, flyttet eller beskadiget.

Forventelig, ukorrekt brug

Enhver anden brug, end den der er specificeret i denne håndbog, regnes for ukorrekt. Under brugen af maskinen regnes alt arbejde eller alle aktiviteter, der er forskellige fra de beregnede, for ukorrekte, og de kan generelt medføre risiko for brugernes sikkerhed og skader på maskinen. Følgende regnes for forventelig, ukorrekt brug:

- Manglende vedligeholdelse, rengøring, regelmæssige eftersyn af maskinen
- Ændringer på strukturen eller driftslogikken
- Flytning af skærme eller sikkerhedsanordninger
- Brugernes, det specialuddannede personales og vedligeholdelsespersonalets manglende anvendelse af personlige værnemidler
- Manglende anvendelse af korrekt tilbehør (f.eks. uegnet udstyr)
- Oplagring af brændbare og letantændelige materialer nær apparatet, eller under alle omstændigheder nogen ting, der ikke er kompatible, eller som er uvedkommende for det arbejde, der skal udføres
- Ukorrekt installation af maskinen

- Indføring i apparatet af genstande, der er inkompatible med brugen, eller som kan skade maskinen eller personer eller forurene miljøet
 - Opstigning på maskinen
 - Manglende overholdelse af anvisningerne på beregnet brug af maskinen
 - Anden risikabel adfærd, som producenten ikke kan udelukke
- Adfærd af ovenstående art er forbudt!



Resterende risiko

• Maskinen fremhæver risici, der ikke er fuldstændig elimineret i designet eller installationen af passende beskyttelsesanordninger. Under alle omstændigheder bliver brugeren oplyst om disse risici i denne håndbog, der specifikt anfører typen af personlige værnemidler, som personale omkring maskinen skal være forsynet med.

For at opretholde denne tilstand skal områder omkring maskinen altid:

- Holdes ryddede (intet værktøj, beholdere, kasser osv.)
- Holdes rene og tørre
- Være godt oplyst

For at give kunden fuld information er de resterende risici på maskinen anført nedenfor.

Resterende risiko	Beskrivelse af den farlige situation
	Brugeren kan skære sig selv med kniven på en snitteskive eller rotoren.
	Brugere kan få deres fingre i klemme mellem tragten og pressergrebet, skubberen.

Almindelig brug af maskinen

• I tilfælde af væsentlige fejl (f.eks. kortslutning, kabler koblet fra terminaler, motorfejl, forringelse af elkablers beskyttelseskanaler) skal brugeren straks koble maskinen fra og informere personalet med ansvar for vedligeholdelse af udstyret.

Transport, håndtering og opbevaring

• Transport (overførsel af maskinen fra et sted til et andet) og håndtering (flytning inden for arbejdsstedet) skal udføres af personale forsynet med personlige værnemidler.

Rengøring og vedligeholdelse af apparatet

- Før nogen rengøring eller vedligeholdelse skal apparatet kobles fra strømforsyningen.
- Det er forbudt at fjerne sikkerhedsanordninger.
- Brug altid passende personlige værnemidler.
- Vedligeholdelse, kontroller og eftersyn skal udføres af specialuddannet personale eller af en tekniker fra servicecenteret udstyret med alle nødvendige, personlige værnemidler, værktøj og hjælpemidler.
- Alle reparationer på elektrisk udstyr må udelukkende udføres af specialuddannet personale eller af en tekniker fra servicecenteret.
- Overhold kravene til almindeligt og ekstraordinært vedligeholdelsesarbejde. Manglende overholdelse af disse advarsler kan medføre risiko for personalet.

Almindelig vedligeholdelse

- Kobl apparatet fra strømforsyningen før rengøring.
- Rengør ikke apparatet med en vandstråle eller en damprenser.
- Sænk ikke apparatet ned i vand.
 - Sørg for at anvende egnede rengøringsprodukter for at holde apparatet i god og sikker driftstilstand.
 - Før apparatet tages i brug, skal alle indvendige dele og alt tilbehør rengøres med lunkent vand og et neutralt rengøringsmiddel eller med et produkt, der er mindst 90% biologisk nedbrydeligt (for at mindske udslip i naturen af forurenende stoffer), derefter skylles og tørres nøje efter.

- Nogle dele kan vaske i opvaskemaskinen (se afsnittet om rengøring).
- Til rengøring af apparatet må der ikke anvendes produkter med opløsningsmidler (trikloræthylen osv.), skurepulvere eller andre slibende midler, metalskuresvampe og lignende, der ville kunne beskadige overfladerne. Undgå brug af organiske opløsningsmidler og essentielle olier. Disse stoffer kan beskadige apparatets syntetiske elementer.
- Der må ikke anvendes klorholdige produkter (heller ikke i fortyndet form) (natriumhypoklorit, saltsyre eller klorbrinte, ammoniumklorid osv.).

Forebyggende vedligeholdelse

- For at garantere sikkerhed og ydelse fra udstyret anbefales det, at godkendte teknikere foretager vedligeholdelse for hver 12 måneder i overensstemmelse med servicehåndbøgerne. For yderligere detaljer kontaktes den lokale salgsrepræsentant.

Ekstraordinær reparation og vedligeholdelse

- Ekstraordinær reparation og vedligeholdelse må udelukkende foretages af autoriseret og specialuddannet personale. Producenten fraskriver sig ethvert ansvar i tilfælde af fejl eller skader, der stammer fra forholdsregler taget af en tekniker, der ikke er autoriseret af producenten, og i så fald bortfalder producentens oprindelige garanti.

Reservedele og tilbehør

- Brug kun originalt tilbehør og/eller reservedele. Brugen af uoriginalt tilbehør og/eller reservedele får producentens oprindelige garanti til at bortfalde i tillæg til det faktum, at maskinen muligvis heller ikke længere lever op til sikkerhedsstandarder.

Vedligeholdelsesintervaller

- Intervaller for eftersyn og vedligeholdelse afhænger af de faktiske driftsbetingelser for apparatet og de omgivende forhold (tilstedeværelse af støv, fugtighed osv.), og det er grunden til, at vi ikke kan definere præcise intervaller. Under alle omstændigheder anbefaler vi, at der foretages regelmæssig og særligt omhyggelig vedligeholdelse af apparatet for at minimere maskinens nedetid.

Vedligeholdelse, kontroller, eftersyn og rengøring	Frekvens	Ansvar
Almindelig rengøring: • Generel rengøring af apparatet og det omkringliggende område.	Dagligt	Bruger
Kontroller: • Kontrollér den mekaniske del anvendt til at drive tilbehøret, rotoren, pakningen.	Dagligt	Bruger (skift pakningen hvis defekt)
• Kontrollér knive, rotor, skiver til stave (sliddele), og skift dem regelmæssigt for at vedligeholde den samme skærekvalitet.	Dagligt	Bruger
Kontrollér strømkablet: • Kontrollér strømkablets tilstand	Dagligt	Bruger
Apparatets struktur: • Kontrollér fastspændingen af skrue, fastgørelsessystemer osv.	Årligt	Service team
Generelt eftersyn af apparatet: • Kontrol af alle dele, det elektriske udstyr for tegn på korrosion osv.	Årligt	Service team

- Det anbefales desuden at oprette en serviceaftale med serviceværkstedet.

Ophør med brug af maskinen

- Afmonteringen skal udføres af specialuddannet personale.
- Arbejde på elektrisk udstyr (altid frakoblet) må udelukkende udføres af specialuddannet personale.
- Før bortskaffelse af apparatet skal det gøres ubrugeligt ved at skære strømkablet af.

B GARANTIBETINGELSER OG UNDTAGELSER

Hvis det anskaffede produkt er dækket af en garanti, skal denne garanti overholde lokale bestemmelser, under forudsætning af at produktet er installeret og anvendes i henhold til sit beregnede formål og i overensstemmelse med vilkårene beskrevet i den relevante udstyrsdokumentation.

Garantien dækker kun, hvis kunden har anvendt originale reservedele og udført vedligeholdelse i overensstemmelse med brugervejledningen og vedligeholdelsesdokumentationen udleveret på tryk eller gjort tilgængelig i digitalt format af Electrolux Professional.

Electrolux Professional anbefaler på det kraftigste, at der anvendes Electrolux Professional-godkendte rengøringsmidler, skylleprodukter og afkalkningsprodukter for at opnå de bedste resultater og for at holde produktet på det maksimale effektivitetsniveau over tid.

Electrolux Professionals garanti dækker ikke:

- Teknikeres rejseudgifter i forbindelse med levering eller afhentning af produktet
 - Installation
 - Oplæring i brug/betjening
 - Udskiftning (og/eller levering) af sliddele, medmindre udskiftningen er et resultat af materiale- eller produktionsdefekter, der er blevet anmeldt inden for en (1) uge efter konstateringen af defekten
 - Reparation af ekstern ledningsføring
 - Reparation af uautoriserede reparationer eller skader, defekter eller fejlfunktioner, der stammer herfra
 - Utilstrækkelig og/eller unormal kapacitet i det elektriske system (strøm/spænding/frekvens, herunder udsving og/eller nedbrud)
 - Uagtsomhed, misbrug og/eller manglende overholdelse fra kundens side af anvisningerne på brug og vedligeholdelse beskrevet i den relevante udstyrsdokumentation
 - Ukorrekt eller dårlig installation, reparation, vedligeholdelse (herunder håndtering, ændringer og reparationer foretaget af uautoriserede tredjeparter) samt modifikation af sikkerhedssystemer
 - Brug af uoriginale reservedele (f.eks. sliddele eller reservedele)
 - Miljøforhold der frembringer termisk (f.eks. overophedning/frost) eller kemisk (f.eks. korrosion/oxydering) stress
 - Indførelse af fremmede genstande i produktet eller tilføjelse af fremmede genstande til produktet
 - Uheld eller force majeure
 - Transport og håndtering, inklusive ridser, stød, skår og eller andre skader på produktets finish, medmindre der bemærkes modstridende specifikationer, hvis en sådan skade er resultatet af materiale- eller produktionsdefekter anmeldt inden for en (1) uge fra leveringen
 - Produkter hvor serienummeret er slettet, ændret eller ikke længere læseligt
 - Tilbehør og software der ikke er godkendt eller specificeret af Electrolux Professional.
- Garantien omfatter ikke planlagte vedligeholdelsesaktiviteter (inklusive de nødvendige dele hertil) eller levering af rengøringsmidler, medmindre det specifikt er dækket under en lokal aftale og under lokale betingelser.

For at få listen over godkendte servicecentre se Electrolux Professionals webside.

C GENERELLE OPLYSNINGER

Tekniske specifikationer:

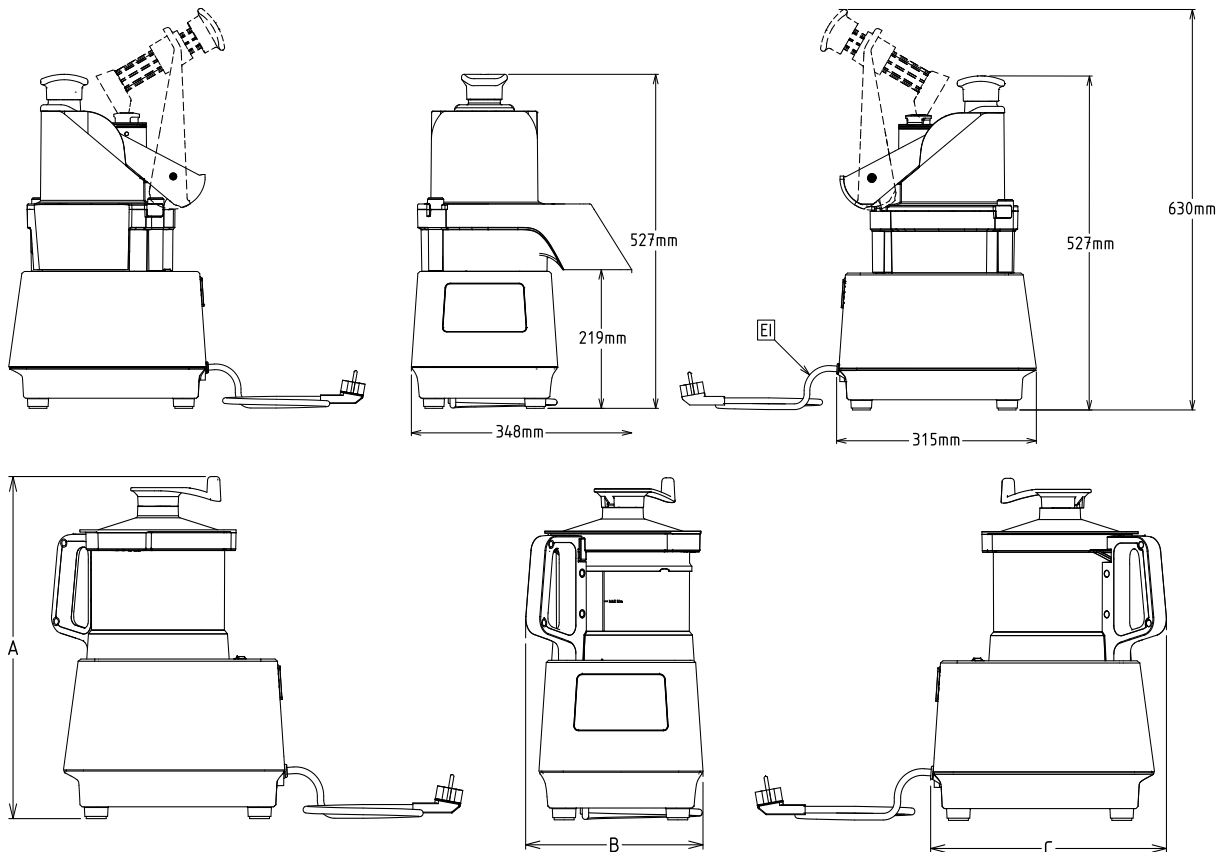

	2,6 l	3,6 l
A	456 mm	476 mm
B	247 mm	252 mm
C	328 mm	334 mm

Producent: ELECTROLUX PROFESSIONNEL SAS

Fremstillingsår: 2020

Modelbeskrivelse: Type : K4MI

Serienummer: N° 9FRJ XXXXXX 0282 0001

Forsyningsspænding: 220 - 240 V

Maks. effektforbrug: 500 W

CE-mærkning: CE EAC

Gruppetype: IP23

Produktnummerkode (PNC): XXXXXXXXXXXXXXXXXXXXX

Frekvens: 50 Hz

WEEE symbol

Barcode: *9FRJXXXXXXXX02820001*

Scan QR-koden på apparatets bagside for at få adgang til undervisningsvideoer, brugerhåndbøger på andre sprog og andet støttemateriale.



ADVARSEL

Se "Advarsels- og sikkerhedsmeddelelser".

Beregnet brug og begrænsninger

Dette apparat er designet til at hakke, blande, blende, skive, lave stænger, rive og lave tern af madvarer (forberedelse af hårde og bløde grøntsager, frugter, ost osv.).

Enhver anden brug end den, der er beskrevet i denne håndbog, regnes for 'unormal' af producenten.



FORSIGTIG

Apparatet er ikke beregnet på udendørs brug eller i omgivelser, hvor det er udsat for vind og vejr (regn, direkte sollys osv.).



BEMÆRK!

Producenten fraskriver sig ethvert ansvar for brugen af noget andet apparat end det leverede.

Installation og montering

Opstilling

- Opstil apparatet på en plan, stabil overflade, der kan bære en vægt på 15 kg.

Indledning

- Opstillingen og samlingen af maskinen må kun udføres af specialuddannet personale udstyret med de nødvendige værnemidler, udstyr, værktøj og hjælpemidler.
- De beskrevne operationer skal udføres i henhold til gældende sikkerhedsbestemmelser.
- Før nogen form for opstilling eller samling skal strømforsyningen kobles fra apparatet.

Eltilslutning

- Reparationer på elektriske systemer må kun udføres af specialuddannet personale.
- Apparatets eltilslutning skal foretages i henhold til gældende lovgivning i brugslandet.
- Se typepladen for oplysninger om apparatets forsyningsspænding.
- Et beskadiget strømkabel skal udskiftes af en tekniker fra servicecenteret eller specialuddannet personale for at undgå enhver risiko.
- Producenten frasiger sig ethvert ansvar for eventuelle skader eller ulykker, der stammer fra manglende overholdelse af ovenstående retningslinjer eller de gældende elektriske sikkerhedsstandarder i brugslandet.
- Stikkontakten er forsynet med en funktionsdygtig jordforbindelse (ekstrabeskyttelse), og netspændingen og netfrekvensen svarer til dem, der er angivet på typepladen. Hvis der opstår tvivl om effektiviteten af jordforbindelsespunktet, skal man kontakte specialuddannet personale for at få kontrolleret installationen.
- Maskinen (apparat med variabel hastighed) kan fungere ved 50 eller 60 Hz og har ikke behov for at blive konfigureret af brugeren (se typepladen).

D TRANSPORT, HÅNDTERING OG OPBEVARING



ADVARSEL

Se "Advarsels- og sikkerhedsmeddelelser".

Udpakning



VIGTIGT

Kontrollér straks, at apparatet ikke er blevet beskadiget under transporten.

Undersøg al emballage, før og efter den tømmes af.

Tag apparatet ud af emballagen. Ved udpakning og håndtering af apparatet skal det sikres, at der ikke forekommer stød.



BEMÆRK!

- Speditøren er ansvarlig for sikkerheden for varerne under transport og levering.
- Rapportér enhver synlig eller skjult skade til speditøren med en klage.
- Hvis varerne er beskadigede, eller leveringen er ufuldstændig, skal det rapporteres på fragtbrevet.
- Chaufføren skal underskrive følgesedlen: Speditøren kan afvise klagen, hvis følgesedlen ikke er underskrevet (speditøren kan levere den nødvendige formular).

Bortskaffelse af emballage

Emballagen skal bortskaffes under overholdelse af gældende lovgivning i brugslandet. Alle materialer anvendt i emballagen er miljøvenlige. De kan opbevares uden risiko, genbruges eller brændes i et affaldsforbrændingsanlæg. Genbrugelige plastdele har følgende akronymer:



PE Polyætylen

- Dæksler til de forskellige dele
- Pose med anvisninger



PP Polypropylen

- Stropper



- Udvendig emballage

Træ- og papelementerne kan bortskaffes i henhold til gældende standarder i brugslandet.

Opbevaring

Maskinen og/eller dens dele skal opbevares og beskyttes mod fugt i et ugiftigt miljø, uden vibrationer og ved rumtemperaturer på mellem -25°C og 50°C.

E INSTALLATION OG MONTERING



ADVARSEL

Se "Advarsels- og sikkerhedsmeddelelser".

Indledning

For at sikre korrekt funktion af apparatet og for at overholde sikkerhedsbetingelserne under brugen skal man omhyggeligt følge anvisningerne i dette afsnit og i Afsnit A.

Producenten frasiger sig ethvert ansvar for korroderende effekter, der har eksterne årsager.

Kundens forpligtelser

Kundens opgaver og indgreb:

- For yderligere oplysninger om ellerslutningen se Etilslutning
- Kontrollér, at overfladen under maskinen er nivelleret

Beskrivelse

- Grøntsagssnitteren/skæreren/mixeren leveres med: ejektor, skærerum, tragt, rotor, skål, låg og skraber.

Denne grøntsagssnitter/skærer/mixer skiver, hakker, skærer i stave, river, laver tern, hakker og blander forskellige fødevarer (forberedelse af hårde og bløde grøntsager, frugter, ost osv.). Med sit forskellige skæreudstyr bliver den din samarbejdspartner i alle dine forberedelser af mad og garanterer præcise resultater. Det er den professionelle food processor til barer, restauranter, storkøkkener.

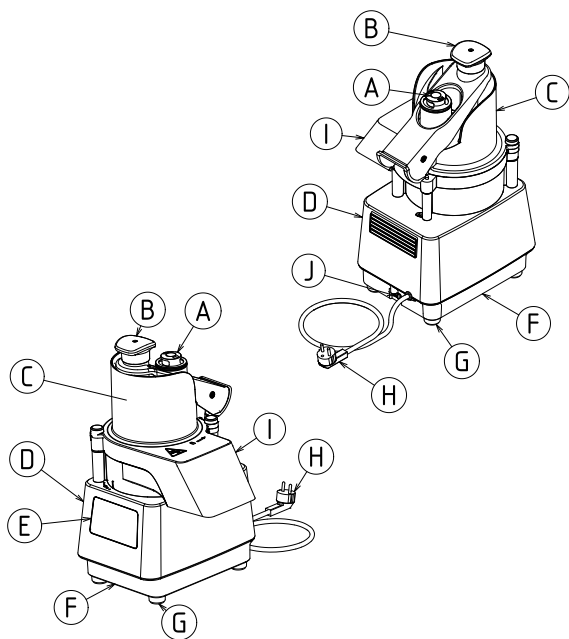

- A** - Skubber
- B** - Pressergreb
- C** - Halvmånetragt
- D** - Hovedenhed
- E** - Betjeninger
- F** - Sokkel
- G** - Ben
- H** - Strømledning
- I** - Skærerum
- J** - Hovedafbryder

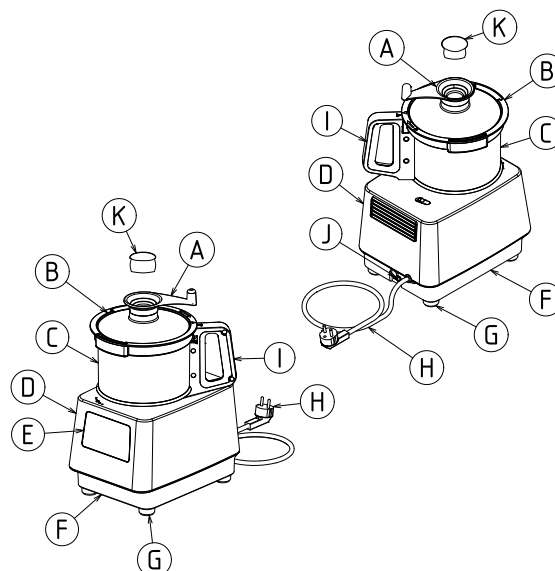

- A** - Skraberhåndtag
- B** - Låg
- C** - Skål
- D** - Hovedenhed
- E** - Betjeninger
- F** - Sokkel
- G** - Ben
- H** - Strømledning
- I** - Skålens håndtag
- J** - Hovedafbryder
- K** - Stik

Oversigt

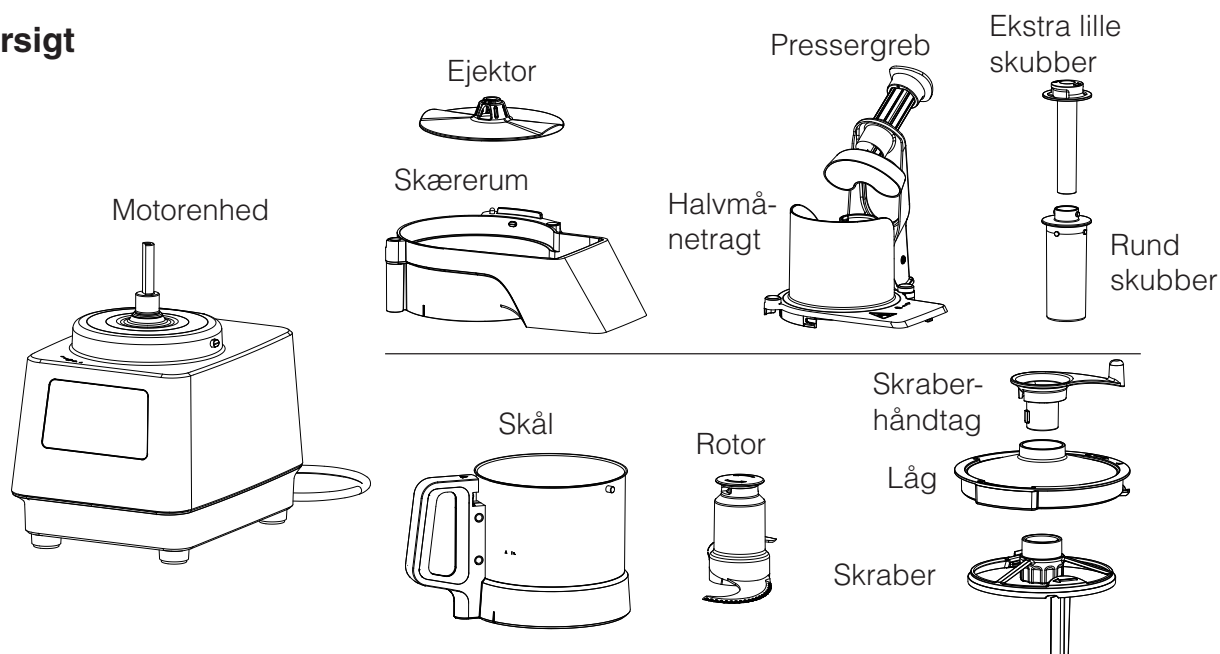

F BRUG

Betjeningspanel:

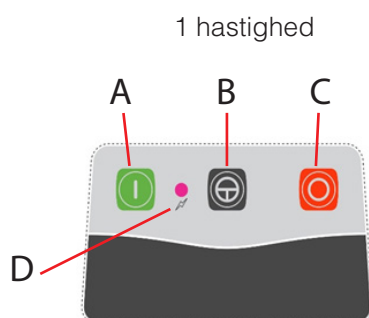

- A. Startknap
- B. Impulsknap
- C. Stopknap
- D. Effektlampe

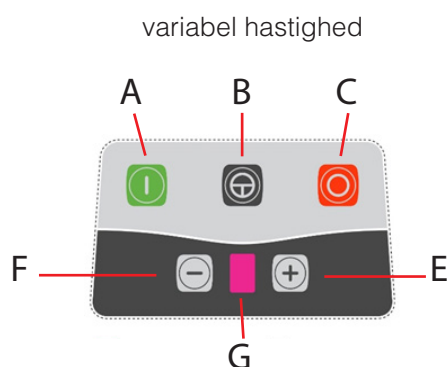

- E. Knap til hastighedsvariation +
- F. Knap til hastighedsvariation -
- G. Hastighedsindikator

Tablet over hastighedstilknytning :

Speed	1	2	3	4	5	6	7	8	9
Tr/min	516	638	730	830	1180	1600	1850	2940	3600

- Stil kontakten on/off i positionen I til start.

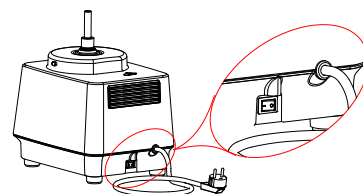

BRUGERENS SIKKERHED garanteres på følgende måde:

- Motoren standser, når pressergrebet åbner for sikker fyldning.
- Motoren kan ikke starte, hvis tragten ikke sidder på plads.
- Den lange grøntsagstragts lille størrelse gør, at der undgås kontakt med skærende dele.
- Motoren standser, når låget åbnes.
- Motoren kan ikke starte, hvis beholderen og låget ikke sidder på plads.
- Ved overholdelse af anvisningerne i dette afsnit om brug, rengøring og vedligeholdelse af apparatet.



Enhver anden brug end den, der er beskrevet i denne håndbog, regnes for 'unormal' af producenten.

IGANGSÆTTELSE/BRUG AF SNITTEREN

Før igangsættelse af apparatet skal man rengøre alle indvendige dele og tilbehør med varmt vand og en smule rengøringsmiddel / et affedtningsmiddel / et desinfektionsmiddel, som er kompatibelt med materialerne, eller med lunkent vand og en neutral sæbe. Forsøg at anvende produkter, der er mere end 90% biologisk nedbrydelige, for at mindske udledningen af forurenende stoffer i naturen. Herefter skylles med rent vand, og der tørres grundigt efter. Det anbefales, at man anvender Electrolux Professionals produkter.



Alle disse indgreb medfører en risiko for at skære sig. Brug aldrig kraft, og hold altid hænderne væk fra knivene.



Følg denne cyklus: 40 minutter tændt og 20 minutter slukket for at undgå overophedning af apparatet.

• Før der påbegyndes noget arbejde, skal man altid kontrollere renheden af enhedens kroge og fordybninger, skærerummet, tragten, ejektoren, skiverne, rivejernene og drivakslen.

- 1) For at skive, rive og lave stænger
- Monter skærerummet.

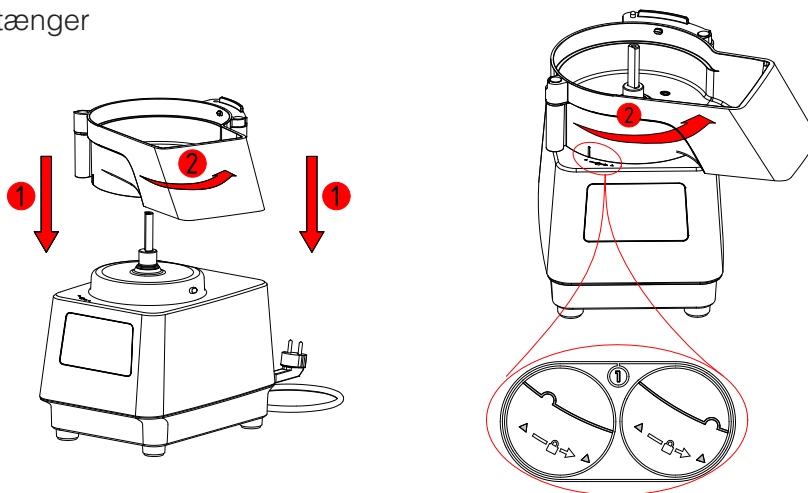

- Monter ejektoren lige på drivakslen.

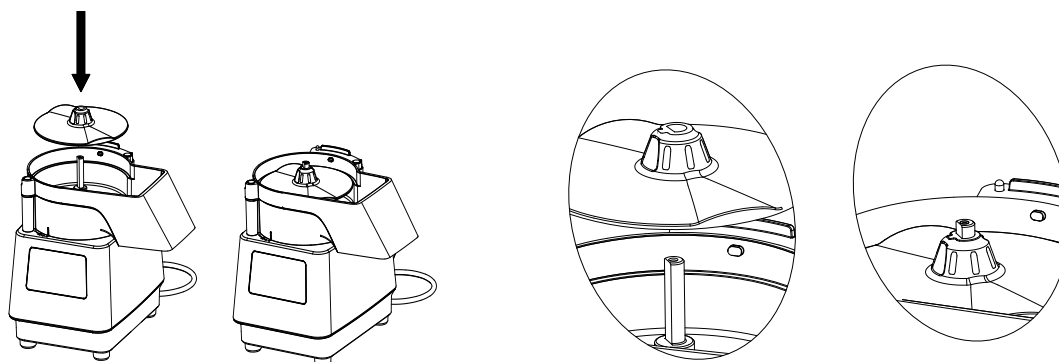

- Placer de valgte skiver (til skiver, stænger eller rivejern).

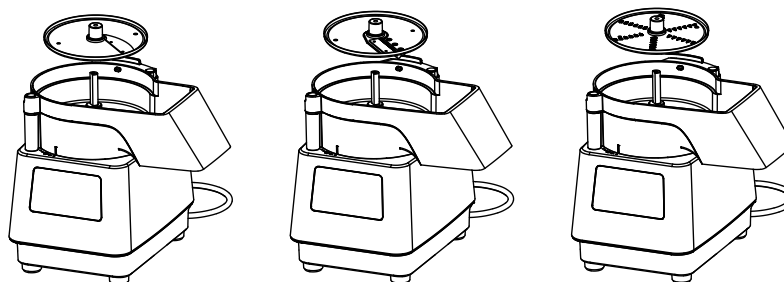

- Luk tragten, og sørg for, at den er fastgjort.

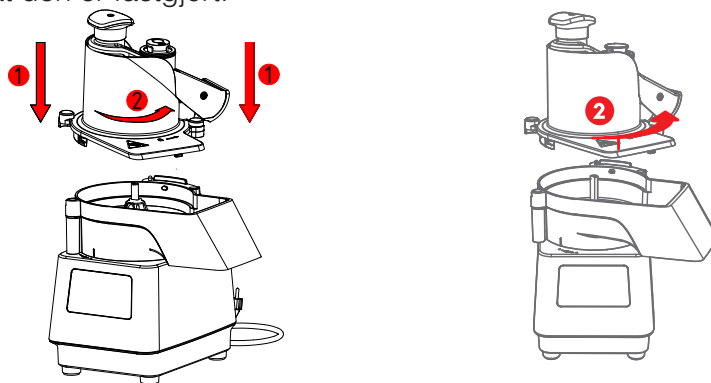

- For at fjerne en skive igen, frigør tragten (se ovenfor), og løft den af.

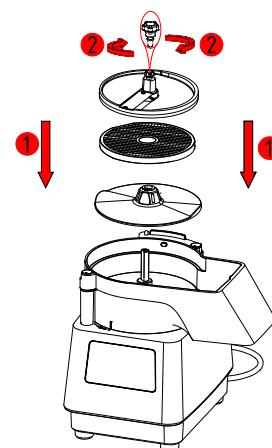
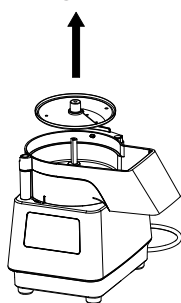

2) For at lave tern

- Monter skærerummet (se ovenfor).
- Monter ejektoren (se ovenfor).
- Placer den valgte rist i holderen, og kontrollér, at den ikke vipper (rengør holderne).
- Monter derefter den valgte skive, spænd skruen, og luk tragten.

• Tip: For at kunne skære produkter med forskellig hårdhed med en rist, skal man starte med at skære de bløde produkter, da de ellers bagefter kan skubbe hårde produkter ned, som er klemt fast i risten. For hårde produkter som gulerødder, bladselleri anbefales det at anvende den runde tragt.

3) Opstart

Snitteren kan startes, hvis:

- Kontakten står i positionen **I**.
- Tragten er på plads og fastgjort.
- Grebet er sænket.
- Lyset er fast grønt.
- Hvis lyset er orange, (eller hastighedsindikatoren blinker på model VV) er en af sikkerhedsanordningerne ikke korrekt fastgjort, se Afsnit "H" om fejlfinding.

1 hastighed



variabel hastighed

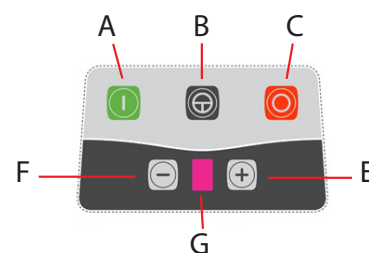

a) For kontinuerlig funktion tryk på **A**.

b) For impulsfunktion tryk på **B**.

c) Ændring af hastighed (variabel hastighed):

- Vælg hastigheden på **G** ved at trykke på knapperne **E** og **F**.

i - Apparatet registrerer automatisk grøntsagsskæreren og indstiller maks. hastighed til **5**.

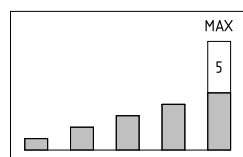

d) Stop:

- Man skal bruge knappen **C** i afslutningen af processen.



Hvis maskinen ikke er i brug i flere dage, skal kontakten stilles på **O**, eller apparatet skal kobles fra, så det elektroniske hastighedsdrev stopper sin funktion.

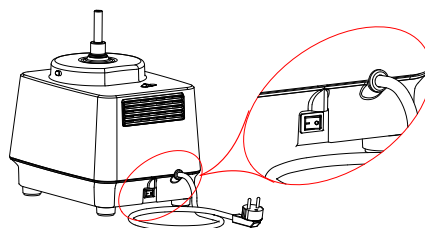

VALG OG FUNKTION AF TRAGTEN:

1) Tragt med leddelt pressergreb.

- Manuel fyldning sker ved at tilføje produkterne, enten et ad gangen eller som håndfulde, og placere dem korrekt så der ikke kommer dårlige snit. Placer 'sarte' produkter (f.eks. tomater, citrusfrugter) op mod væggen.

2) - Udtagelig skubber.

- Til snitning af lange produkter (gulerødder, julesalat, agurker, porrer, courgetter...) åbning Ø 55 mm.
- ekstra lille skubber åbning - Ø 25 mm.

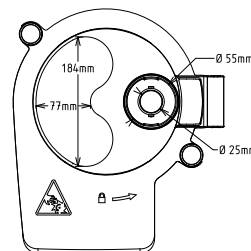

Til snitning skal lange produkter altid tilføres fra spidsen.

- Manuel fyldning sker ved at føre produkterne ind i tragten lodret.
- Dette bør undgås:
 - Et skråt og uregelmæssigt snit: ved at arrangere tynde produkter 'fra top til tå'.
 - Tilstopning: skær enderne af grøntsagerne.

BRUG AF TRAGTEN OG PRESSERGREBET

Grøntsagssnitteren fungerer kun, når skærerummet og tragten er fastgjort.

For at få ensartet snitning skal snitteren standses med stopknappen **O**, placer grøntsagerne op imod tragtens væg, hold presseren (lidt) ned, og tryk derefter på startknappen **I**.

- Lad presseren være nede for at hindre produkterne i at komme opad.
- Tryk på startknappen **I**.
- Hæv pressergrebet.
- Motoren standser, så snart pressergrebet forlader tragten, så produkterne kan tilføres i sikkerhed.
- Når pressergrebet sænkes, genstarter grøntsagssnitteren automatisk.

For at snitte.

- Brug pressergrebet til at styre produkterne hele vejen ned i tragten, og tilpas trykket efterhånden.
- Hæv pressergrebet, og start en ny cyklus.
- Når arbejdet er færdigt, trykkes der på stopknappen **O**.

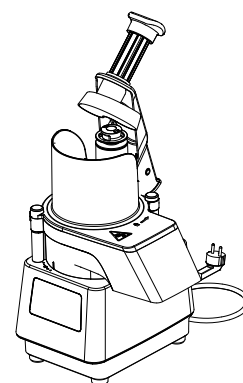

Tilpas trykket på pressergrebet alt efter:

- De madvarer der bearbejdes (blødt produkt = lille tryk)
- Den valgte skæreskive (et rivejern kræver mere kraft end en snitteskive).



At tilføre mere kraft øger ikke processens hastighed, da der er risiko for fastlåsning og overophedning af motoren.

BRUG AF SKUBBEREN

- Lad grebet være nede, og frigør den runde skubber.
- Løft den runde skubber med den ene hånd, og fyld madvarer i med den anden.
- Tryk på startknappen **I** for at starte.
- Skub madvarerne igennem med skubberen, og start en ny cyklus.
- Når arbejdet er færdigt, trykkes der på stopknappen **O**.

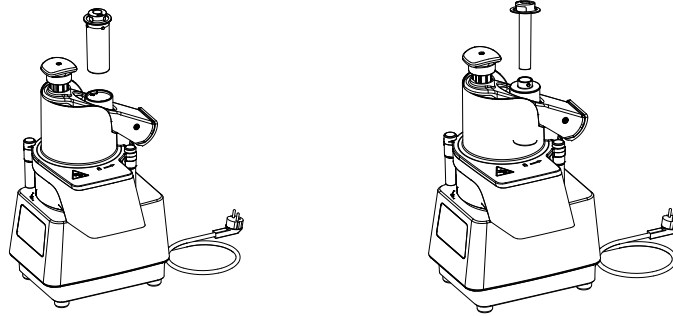

Hvis man anvender den ekstra lille skubber, skal man lade den runde skubber være fastgjort og skubbe på madvarer som gulerødder, pølser, chilipebere og forårsløg.



Indfør aldrig hånden eller et hårdt redskab i tragten, mens apparatet kører.

Udvalget af skiver: _____

A: Skiver til skiver

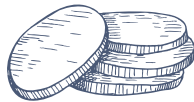
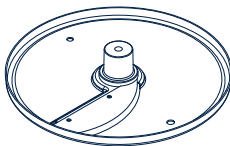

1 mm - 2 mm - 3 mm - 4 mm - 5 mm - 6 mm
F.eks.: Gulerødder / kål / agurker / løg / kartofler / porrer / courgetter / peberfrugter / auberginer / rødbeder / svampe / radisser / tomater

A: Skiver til skiver med bølgeskær

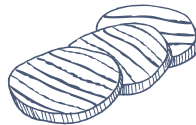
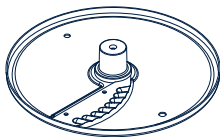

3 mm - 5 mm
F.eks.: Rødbeder / kartofler / gulerødder ...

B: Skiver til stænger

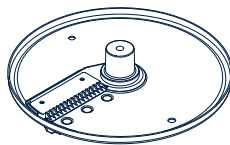

4 mm - 8 mm
F.eks.: gulerødder / bladselleri / kartofler / rødbeder / courgetter / auberginer ...

C: Juliennejern og rivejern

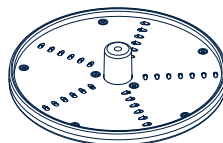

2 mm - 3 mm - 4 mm - 7 mm - P: Parmesan
F.eks.: Bladselleri / ost / gulerødder / kål ...

D: Sæt til tern

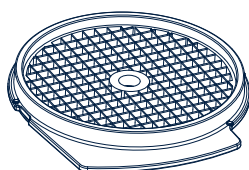
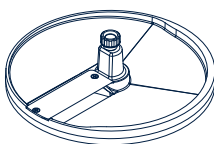

8x8 mm - 10x10 mm
F.eks.: kartofler / gulerødder / courgetter / rødbeder / majroer ...



Brug ikke skiver til stænger eller sæt til tern til ost, da der er risiko for fastlåsning og overophedning af motoren.



Eksempler på anvendelse udvalget af skiver :

Mad	Skiver	Skiver	skaerehastighed (variabl hastighed)
Aubergine	i skiver	C17X3, C17X4, C17X5, C17X6, C178	1 to 2
	i skiver med bølgeskær	C17XW3, C17XW5	1 to 2
Gulerødder	i skiver	C17X1, C17X2, C17X3, C17X4, C17X5, C17X6	1 to 2
	i skiver med bølgeskær	C17XW3, C17XW5	1 to 2
	i stænger	AS172, AS174, AS178	1 to 2
	i tern	DC8	1 to 2
	revet	J172, J173, J174, J177	1 to 5
Bladselleri	i skiver	C17X2, C17X3, C17X4, C17X5	1 to 2
	i tern	DC8	1 to 3
Knoldselleri	i stænger	AS172, AS174, AS178	1 to 2
	i tern	DC8	1 to 3
	revet	J172, J173, J174, J177	1 to 3
Kål	i skiver	C17X1, C17X2, C17X3, C17X4, C17X5, C17X6	1 to 2
	revet	J174, J177	1 to 5
Agurker	i skiver	C17X1, C17X2, C17X3, C17X4, C17X5	1 to 2
	i skiver med bølgeskær	C17XW3, C17XW5	1 to 2
	i stænger	AS178	1 to 2
	i tern	DC8, DC10	1 to 2
Courgetter	revet	J173, J174, J177	1 to 3
	i skiver	C17X1, C17X2, C17X3, C17X4, C17X5, C17X6, C178, C1710	1 to 2
	i skiver med bølgeskær	C17XW3, C17XW5	1 to 2
	i stænger	AS172, AS174, AS178	1 to 2
Løg	i tern	DC8, DC10	1 to 3
	revet	J173, J174, J177	1 to 5
	i skiver	C17X1, C17X2, C17X3, C17X4, C17X5, C17X6	1 to 2
	i stænger	AS172, AS174	1 to 2
Porrer	i tern	DC8, DC10	1 to 2
	revet	J173, J174, J177	1 to 3
	i skiver	C17X1, C17X2, C17X3, C17X4, C17X5	1 to 2
	i skiver	C17X1, C17X2, C17X3, C17X4, C17X5	1 to 2
Chilipebre	i skiver	C17X1, C17X2, C17X3, C17X4, C17X5	1 to 2
	i skiver	C17X2, C17X3, C17X4, C17X5	1 to 2
Peberfrugter	i skiver	C17X2, C17X3, C17X4, C17X5	1 to 2
	i skiver	C17X1, C17X2, C17X3	1 to 2
Kinaradise	revet	J172, J173, J174	1 to 5
	revet	J172, J173, J174	1 to 5
Icebergsalat	i skiver	C17X4, C17X5, C17X6; C178, C1710	1 to 2
	i skiver	C17X2, C17X3, C17X4, C17X5, C17X6	1 to 2
Tomater	i tern	DC8, DC10	1 to 2
	i skiver	C17X1, C17X2, C17X3, C17X4, C17X5, C176	1 to 2
Kartofler	i skiver med bølgeskær	C17XW3, C17XW5	1 to 2
	i stænger	AS172, AS174, AS178	1 to 2
	i tern	DC8, DC10	1 to 2
	revet	J172, J173, J174, J177	1 to 5
Drueagurker	i skiver	C17X2, C17X3, C17X4	1 to 2
	i skiver	C17X1, C17X2	1 to 2
Mandler	revet	J172, J173	2 to 4
	i skiver	C17X2, C17X3, C17X4, C17X5, C17X6, C178	1 to 2
Citron & appelsin	i skiver med bølgeskær	C17XW3, C17XW5	1 to 2
	revet	J17P	3 to 5
æbler	i skiver	C17X2, C17X3, C17X4, C17X5, C17X6, C178	1 to 2
	i stænger	AS174, AS178	1 to 2
	i tern	DC8, DC10	1 to 2
	revet	J173, J174, J177	1 to 3
Rabarber	i skiver	C17X2, C17X3, C17X4, C17X5, C17X6, C178	1 to 2
Kiwi	i skiver	C17X2, C17X3, C17X4, C17X5, C17X6, C178	1 to 2
	i skiver med bølgeskær	C17XW3, C17XW5	1 to 2
Brødkrummer	revet	J17P	4 to 5
Chokolade	revet	J17P	4 to 5
Halvfast ost	revet	J172, J173, J174, J177	1 to 3
Fast ost	revet	J17P	4 to 5
Mozzarellaost	revet	J174, J177	1 to 3

IGANGSÆTTELSE/BRUG AF KNIVDELEN



Før igangsættelse af apparatet skal man rengøre alle indvendige dele og tilbehør med varmt vand og en smule rengøringsmiddel / et affedtningsmiddel / et desinfektionsmiddel, som er kompatibelt med materialerne, eller med lunkent vand og en neutral sæbe. Forsøg at anvende produkter, der er mere end 90% biologisk nedbrydelige, for at mindske udledningen af forurenende stoffer i naturen. Herefter skylles med rent vand, og der tørres grundigt efter. Det anbefales, at man anvender Electrolux Professionals produkter.



Alle disse indgreb medfører en risiko for at skære sig. Brug aldrig kraft, og hold altid hænderne væk fra knivene.



Følg arbejdscyklusser med 40 minutter tændt og 20 minutter slukket for at undgå overophedning af apparatet.

- Skæreren leveres med rotor, låg og skraber.
- Før arbejdet indledes, skal man altid kontrollere, om skålen, rotoren, låget, skraberen og drivakslen er rene.
- Monter skålen på motorenheden, drej mod uret  for at fastgøre den, og sæt rotoren i.
- Placer låget, og drej mod uret  for at fastgøre det.
- Adskillelsen foregår i omvendt rækkefølge.

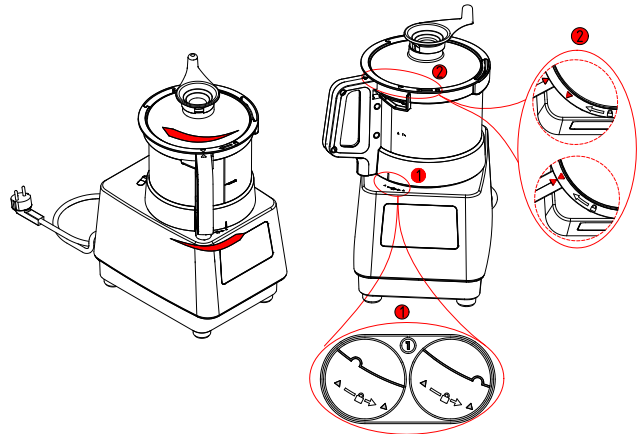

Skæreren kan startes, hvis:

- Kontakten står i positionen **I**.
- Beholderen er på plads og fastgjort.
- Låget er fastgjort.
- Lyset er grønt.
- Hvis lyset er orange, (eller hastighedsindikatoren blinker på model VV) er en af sikkerhedsanordningerne ikke korrekt fastgjort, se Afsnit "H" om fejlfinding.

a) For kontinuerlig funktion tryk på **A**.

b) For impulsfunktion tryk på **B**.

c) Ændring af hastighed (variabel hastighed):

- Vælg hastigheden på **G** ved at trykke på **E** eller **F**.

d) Stop:

- Brug altid knappen **C**, når arbejdet er afsluttet.

1 hastighed

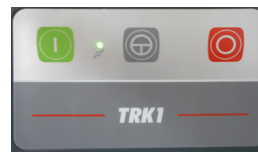

variabel hastighed

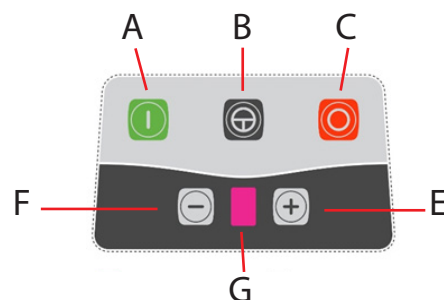

*Hvis maskinen ikke er i brug i flere dage, skal kontakten stilles på **O**, eller apparatet skal kobles fra, så det elektroniske hastighedsdrev stopper sin funktion.*

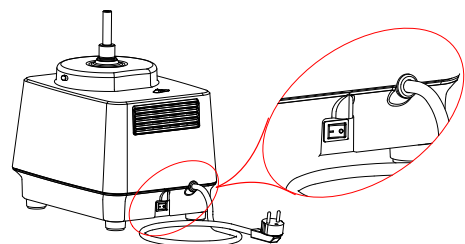

Start altid arbejdet ved lav hastighed, før der skiftes opad i indstillingerne.

- Brug "Impulsfunktionen" til at indlede forarbejdningen af hårde produkter (nødder, grøntsager, kød) eller til at indlede eller afslutte et job, der kræver præcis overvågning eller afslutning.

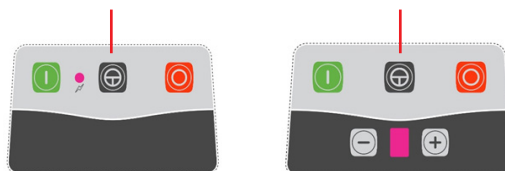

- Under forarbejdningen drejes håndtaget på skraberens med uret (set oppefra) for at rengøre væggene i beholderen og for at bearbejde produktet ensartet. For at fjerne klistrede produkter fra skraberens drejes håndtaget en omgang med uret og derefter mod uret.

• For at fjerne skraberens:

- Hold skraberens nav med den ene hånd, og mens der udøves et tryk mellem de to dele, drejes håndtaget med uret (set oppefra) for at frigøre dem.

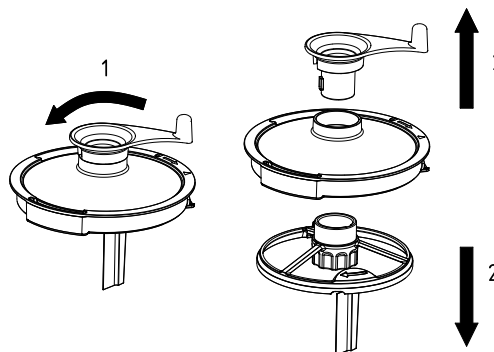

• For at fastgøre skraberens:

- Hold skraberens nav med den ene hånd, placer låget over den, og skub skraberhåndtaget, mens der udøves et tryk mellem de to dele, drej håndtaget med uret (set oppefra) for at fastgøre dem.

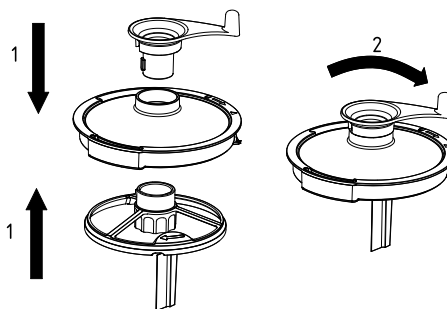

! Forarbejd ikke hårde produkter (f.eks. hele grøntsager, kødstykker) med skraberens monteret. Risiko for beskadigelse af skraberens.

i Bemærk: - Placer den medfølgende prop i midterhullet på låget, når skraberens ikke er i brug.
 - Der kan tilsættes væsker gennem midterhullet i låget under forarbejdning.
 - Knivenes skrånen sikrer en hurtig og jævn blanding.

! Når der forarbejdes væsker, må linjen mærket med "MAX. LIQ." ikke overskrides, der kan betyde overløb.

! Til modeller med variabel hastighed: apparatet er ikke beregnet til at forarbejde flydende produkter ved høj hastighed. Hvis der konstateres udslip rundt om låget, skal hastigheden eller indholdet reduceres.

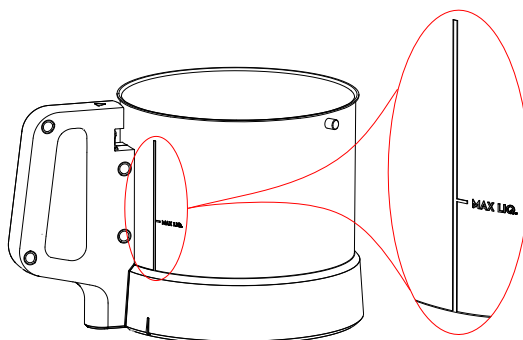

Rotorkniv med skær med mikrotænder medfølger. Rotorkniv med glatte skær fås som ekstraudstyr.

Type af forarbejdning:
 Rotorkniv med skær med mikrotænder til effektiv hakning, mixing, knusning og blanding.

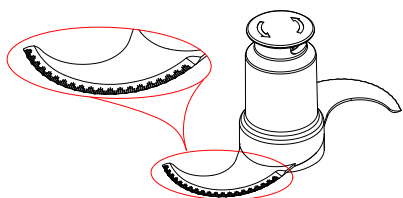

Type af forarbejdning:
 Rotorkniv med glatte skær til hakning af sart emner som friske urter, til rene udskæringer som til tartar og til alle forarbejdninger, hvor der anvendes en kniv med glat skær i køkkenet.

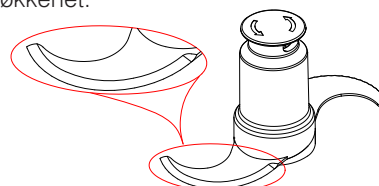

Serien af skåle: _____

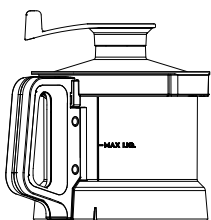

2,6 l Plast

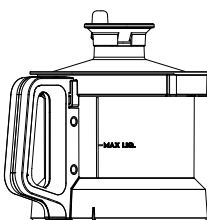

2,6 l Rustfrit stål

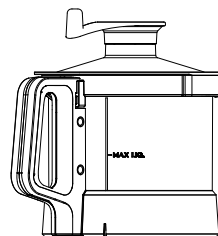

3,6 l Rustfrit stål

G RENGØRING OG VEDLIGEHOJDELSE AF APPARATET _____



ADVARSEL

Se "Advarsels- og sikkerhedsmeddelelser".

Almindelig vedligeholdelse _____

Bemærkninger om vedligeholdelse

Følgende vedligeholdelsesindgreb påhviler apparatets ejer og/eller bruger.



VIGTIGT

Problemer der stammer fra ukorrekt eller manglende vedligeholdelse, som nævnt i det følgende, vil få alle garantier til at bortfalde.



ADVARSEL

Før nogen rengøring eller vedligeholdelse **skal apparatet kobles fra strømforsyningen.**



Rengøring af apparatet _____

- **For at gøre det lettere at rengøre enheden skal man systematisk rengøre apparat og tilbehør, så snart brugen af dem er færdig.**

Det anbefales at rengøre apparatet efter hver brug.

Skærerummet, ejektoren, tragten, skiven, skålen, låget og skraberen kan alle vaskes i opvaskemaskinen.

De øverste grønne dele tåler opvaskemaskinen.

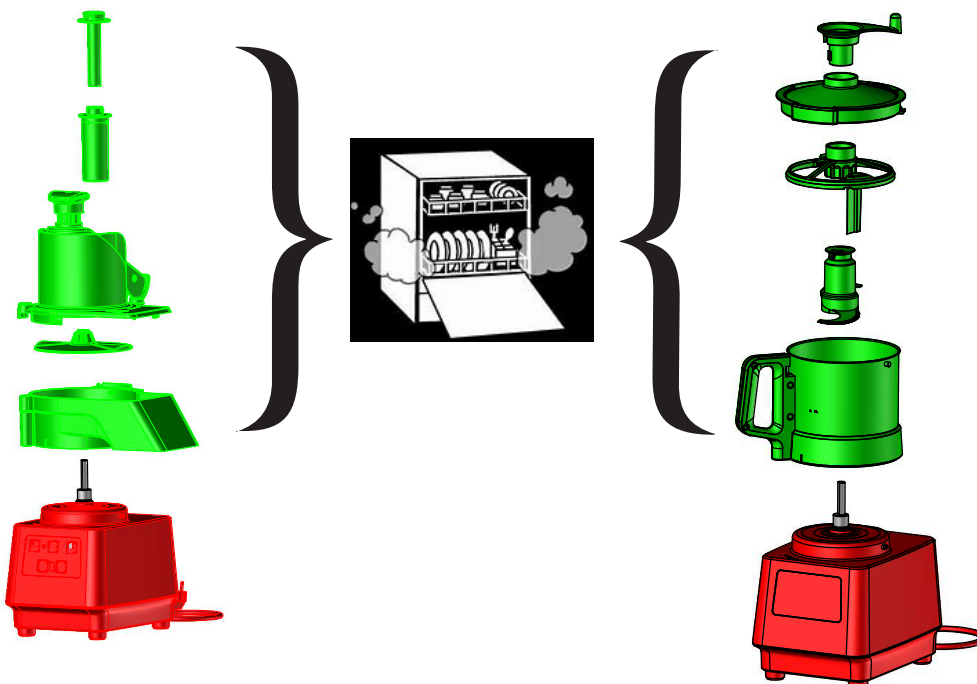

FORSIGTIG

- Rengør ydersiden af food processoren med en fugtig svamp og lidt mildt rengøringsmiddel, skyl derefter med en ren svamp, og tør efter.



*Bemærk: - Brug ikke slibende rengøringsmidler, der ridser overfladen.
Brug ikke metalskuresvampe eller lignende materialer til rengøring af overflader.
Det anbefales, at man anvender Electrolux Professionals produkter.*



Brugen af klorholdige produkter, og i særdeleshed produkter indeholdende didecyldimethylammoniumchlorid (CAS 7173-51-5), frarådes på det kraftigste.

Hvis det dog til en specifik rengøringsprocedure er påkrævet med sådanne produkter, skal man omhyggeligt overholde doseringer og anvisninger anbefalet af producenten.

Skyl overfladerne grundigt med rent vand, og tør efter.

Misbrug (overdosering, utilstrækkelig skylning) kan medføre uoprettelig skade på overfladerne (inklusive aluminium og rustfrit stål).

Garantien bortfalder, hvis disse anvisninger ikke overholdes.



JUSTERING AF SIKKERHEDSFUNKTIONER

• Før hver brug skal den korrekte funktion af sikkerhedsanordningerne kontrolleres.

Motoren skal standse inden for 2 sekunder:

- Til skæreren: når låget og/eller skålen ikke er fastgjort.
- Til snitteren: når halvmånetragten og/eller skærerummet ikke er fastgjort.

Når pressergrebet løftes til en afstand af 56 mm fra kanten af halvmånetragten.

• Hvis en af disse sikkerhedsfunktioner ikke fungerer:

- Brug ikke apparatet.
- Få det repareret af af den lokale forhandlers serviceværksted.

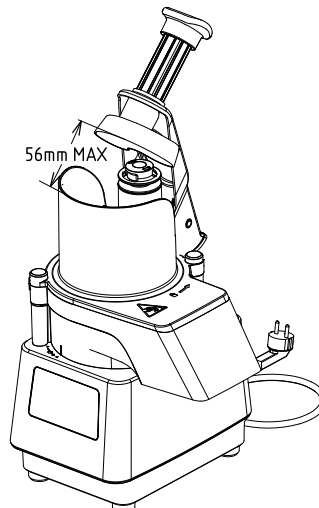

H FEJLFINDING

Følg de medfølgende anvisninger, og kontakt servicecenteret om nødvendigt, og husk at:

1. Koble apparatet fra hovedstrømforsyningen
2. Slukke for sikkerhedsafbryderen før apparatet

Nogle fejl kan let og hurtigt afhjælpes ved at følge angivelserne i denne fejlfindingsguide:

Fejl/Beskrivelse	Mulig årsag	Afhjælpning
Apparatet tænder ikke.	<ol style="list-style-type: none"> 1 Der er ingen strømforsyning. 2 Hovedkontakten er sat på O (Off). 3 Motoren overopheder, og termosikringen griber ind. 	<ol style="list-style-type: none"> 1 Sørg for at slutte udstyret til en fungerende stikkontakt. 2 Sæt hovedkontakten på I (On). 3 Lad udstyret køle ned i 30 min. 4 Hvis problemet varer ved, kontaktes Servicecenteret
<p>Model med enkelt hastighed: Apparatet er tændt, men lyset er stadig orange.</p> <p>Model med variabel hastighed: Apparatet er tændt, men lyset blinker.</p>	<ol style="list-style-type: none"> 1 Beholderen eller låget er ikke gjort fast på apparatet. 2 Sensorerne er fejlbehæftede. 3 Model med enkelt hastighed - Motorens varmebeskyttelse bliver aktiveret. 	<ol style="list-style-type: none"> 1 Kontrollér, at disse sidder på plads. 2 Kontakt servicecenteret. 3 Lad udstyret køle ned i 30 min. 4 Hvis problemet varer ved, kontaktes Servicecenteret
Model med enkelt hastighed: Apparatet starter ikke, lyset er grønt.	Indgreb fra afbryderen.	<p>Kobl udstyret fra strømforsyningen.</p> <p>Nulstil afbryderen manuelt ved forsigtigt at indsætte en skruetrækker i nulstillingshullet forneden på motorsoklen.</p>  <p>Hvis problemet varer ved, kontaktes Servicecenteret</p>
Apparatet vil ikke starte.	Elektrisk eller elektronisk fejl.	Kontakt servicecenteret.
Unormal støj.	<ol style="list-style-type: none"> 1 Motorsoklen står ikke korrekt og fast på arbejdsbordet. 2 Tilbehøret i tragten eller skålen er ikke korrekt fastgjort. 3 Skrab madrester væk, som sidder fast under ejektoren eller rotoren. 	<ol style="list-style-type: none"> 1 Rengør arbejdsbordet, og sørg for, at motorsoklen står korrekt på det. 2 Sørg for, at alle delene er samlet korrekt. 3 Rengør indersiden af tragten eller skålen, og sørg for, at fjerne eventuelle madrester. 4 Hvis problemet varer ved, kontaktes Servicecenteret.

Hvis fejlen vedvarer, efter at kontrollerne er foretaget som beskrevet ovenfor, kontaktes servicecenteret med følgende oplysninger:

- A. Problemet
- B. PNC-koden (produktionsnummerkode) på apparatet, se afsnit C
- C. Serienummeret på apparatet, se afsnit C

BEMÆRK!

PNC-koden og serienummeret er nødvendige for at kunne finde frem til apparattypen og fremstillingsdatoen.